



Custom Installation

Содержание

Заказные инсталляции.....	4
Серия Reference	8
Серия Reference – в потолок.....	11
Серия Reference – в стену	13
Серия Performance.....	18
Серия Performance – в потолок.....	21
Серия Performance – в стену.....	25
Серия Flexible.....	29
Сабвуферы и усилители для заказных инсталляций	32
Всепогодные акустические системы	35
Всепогодные мониторы AM-1	36
Всепогодные акустические системы серии Marine.....	41
Заказной домашний кинотеатр	44
Серия СТ800 – акустика и сабвуферы.....	49
Серия СТ700 – акустика и сабвуферы	54

Заказные инсталляции

Звук слышен. Колонки невидимы

Спрячьте оборудование и откройте для себя подлинное качество вашей музыки. Наша акустика линейки Custom Installation создана для того, чтобы буквально исчезать в стенах или потолке, практически сливаясь с поверхностью благодаря минимальному визуальному эффекту. Сочетая прочную конструкцию с передовыми акустическими технологиями, она выдаёт звук высокого качества, оставаясь при этом вне поля зрения.

От Hi-Fi до Голливуда

Нашу акустику линейки Custom Installation можно использовать в любой домашней системе – от двухканального Hi-Fi до мультимедийных аудио систем и домашних кинотеатров.

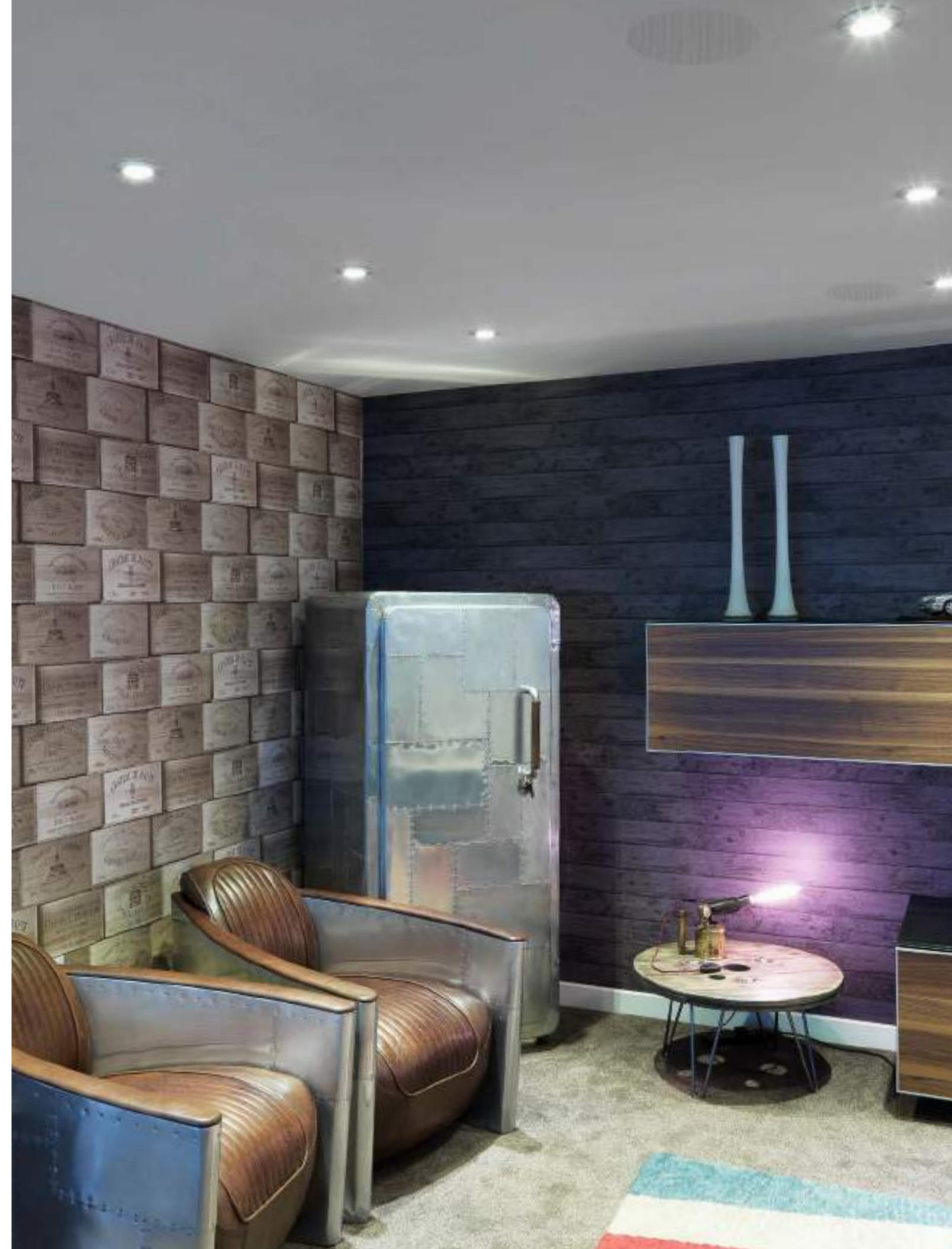

Серия
Reference

Серия Reference

Ничего не видно, но все слышно

Серия встраиваемых акустических систем Bowers & Wilkins C1800 Diamond для заказных инсталляций сконструирована для самых взыскательных покупателей, требующих великолепного звучания от Hi-Fi систем и домашних кинотеатров при минимуме занимаемого пространства. В этом семействе встраиваемых в стены и в потолок колонок реализованы все ключевые технологии динамиков, ранее разработанные для всемирно известной топовой серии 800 Diamond, включая алмазные купольные твитеры, диффузоры Continuum™ для среднечастотных динамиков и Aerofoil™ – для низкочастотных. Несмотря на кардинально улучшенное качество звука, каждая из новых моделей размещается точно в таких же встраиваемых акустических корпусах с теми же размерами стенных проёмов, как и предыдущие модели, поэтому владельцы смогут легко улучшить свои системы. В результате они получают выдающееся качество звука, которое в очередной раз поднимает уровень систем для заказных инсталляций.

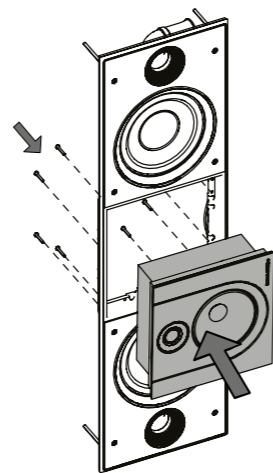

Поворотная передняя панель

Центральную часть передней панели CWM8.3 D можно повернуть так, чтобы установить ее вертикально или горизонтально. А в потолочной колонке CSM8.5 D динамики располагаются на поворотной панели, которую можно плавно вращать, чтобы направить звук в нужное место комнаты.



Технологии



Встраиваемый тыловой короб

Серия C1800 Diamond сконструирована так, чтобы ее можно было установить в существующие тыловые коробки, что позволяет владельцам старых моделей легко заменить их на новые. Оснащенные внутри ребрами жесткости Matrix™ для улучшения качества звука, новые встраиваемые корпуса имеют клеммы для подключения по биваерингу, и кабели, которые подсоединяются к передней панели посредством многоконтактного разъема.



Алмазный твитер

Впервые во встраиваемых акустических системах был использован алмазный купольный твитер. Исключительно легкий, но при этом невероятно жесткий, алмазный купол выдает чистейшие и свободные от искажений высокие частоты.

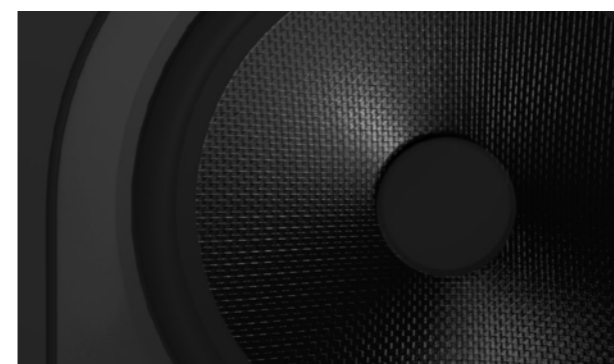

Диффузор Continuum™

В акустических системах серии C1800 Diamond СЧ-динамики оснащены диффузорами из нового материала Continuum – нашей новой потрясающей технологией драйверов. Это результат 8 лет исследований и разработок, который изначально появился во флагманской серии 800 Diamond и обеспечил ей подлинное звучание на средних частотах.

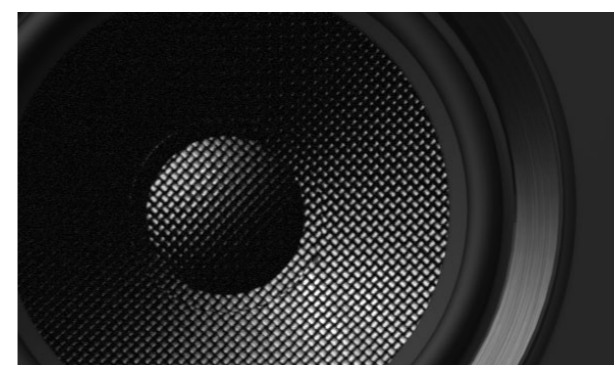

Диффузор Aerofoil™

Впервые разработанный для серии 800 Diamond, диффузор Aerofoil позволил достичь невероятно высокого качества низких частот. В ультра-легкой, но исключительно жесткой конструкции Aerofoil сочетается оптимизированный на компьютере профиль, внешняя оболочка из карбоновых волокон и легкий вспененный синтактический полимер внутри. Все это обеспечило увесистый, точный и упругий бас.



Механическая развязка

Алмазные купольные твитеры и среднечастотные динамики в АС серии C1800 Diamond полностью механически развязаны от корпусов – почти так же, как динамики в серии 800 Diamond. Это позволило минимизировать влияние резонансов, передаваемых через переднюю панель при работе динамиков и добиться более чистого и точного звучания.

Серия Reference — В ПОТОЛОК



Твитер

Некоторые из наших самых новаторских технологий навеяны творениями природы. К примеру, для корпусов наших акустических систем Nautilus™ мы создали спиральную, как завиток ракушки, форму, которая поглощает нежелательное тыловое излучение динамиков, не давая ему многократно переотражаться внутри. Результат? Почти нулевая окраска звука от тылового излучения и гораздо более чистое звучание спереди. Твитеры с такими нагрузочными трубами Nautilus™ использовались в моделях серии СТ700 с самого начала. А теперь эту фирменную, высококачественную технологию можно обнаружить и внутри колонок серии Reference.



Фиксированный подвес FST™

Среднечастотные динамики с FST подвесом имеют по внешнему краю диффузора кольцо из вспененного полимера, механические свойства которого точно согласованы с плетеным материалом на основе кевлара (Kevlar®). Обычный гофрированный подвес отражает часть звуковой энергии обратно в диффузор, что «размывает» звук. В то же время FST подвес поглощает ее, подобно амортизатору, окружающему диффузор. Это позволяет диффузору более четко реагировать на входной сигнал, выдавая бесподобные по прозрачности средние частоты.



Порт фазоинвертора Flowport™

Для великолепного баса необходимо хорошо контролировать перемещение масс воздуха. Для этого и предназначен наш фирменный порт фазоинвертора Flowport. Поверхность Flowport покрыта мелкими «ямочками», которые работают точно так же, как углубления на мячике для гольфа, и снижают сопротивление потоку воздуха. В результате воздушный поток входит и выходит из корпуса колонки настолько плавно и бесшумно, насколько это возможно.

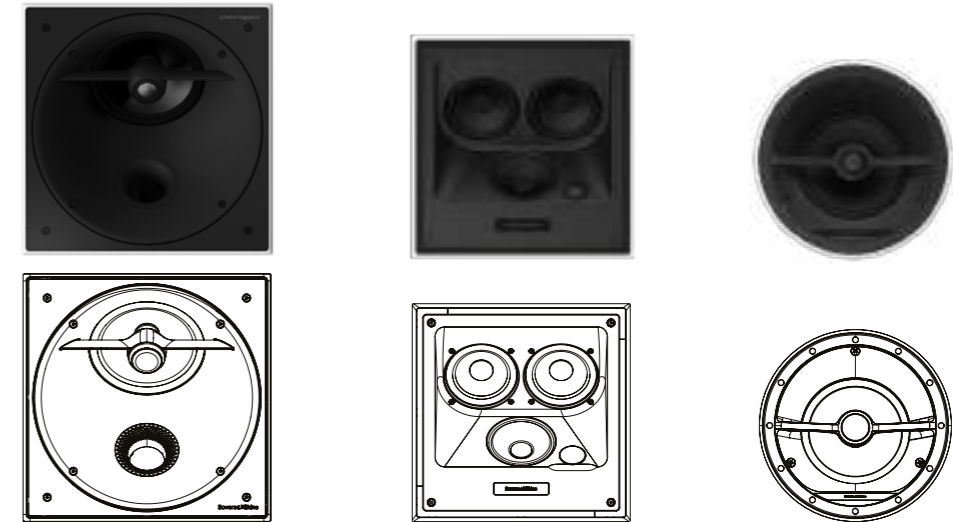

	CCM8.5 D	CCM7.3 S2	CCM7.5 S2
Описание	Самая совершенная потолочная 2-полосная АС в мире	Потолочная 3-полосная АС безграничных возможностей	Потолочная 2-полосная АС с превосходным качеством звука
Достоинства	Nautilus™, Continuum™, Flowport™	Continuum™, FST™, Aerofoil™	Continuum™
Динамики	1 x 25 мм (1") алюминиевый крыловидный ВЧ-динамик с нагрузочной трубой Nautilus™ и алмазным куполом, 1 x 180 мм (7") СЧ/НЧ-динамик с диффузором Continuum™ и антивибрационным колпачком	1 x 25 мм (1") ВЧ-динамик с карбоновым куполом, 1 x 100 мм (4") СЧ-динамик с диффузором Continuum™ и подвесом FST™, 2 x 130 мм (5") НЧ-динамика с диффузором профиля Aerofoil™	1 x 25 мм (1") ВЧ-динамик с карбоновым куполом, 1 x 178 мм (7") СЧ/НЧ-динамик с диффузором Continuum™
Частотный диапазон (-6дБ)	35Гц – 35кГц	52Гц – 33кГц	25Гц – 33кГц
Рекомендуемая мощность усилителя	120 Ватт	25 Ватт – 200 Ватт в режиме 8Ω без клиппинга	25 Ватт – 150 Ватт в режиме 8Ω без клиппинга
Чувствительность	88 дБ	90 дБ	90 дБ
Номинальный импеданс	8Ω	8Ω	8Ω (минимум 4.8Ω)
Длина АС	351 мм	354.8 мм	-
Ширина АС	351 мм	354.8 мм	-
Глубина АС	166 мм	194.5 мм	128 мм
Диаметр АС	-	-	290 мм
Монтажная длина	701 мм	332 мм	-
Монтажная ширина	343 мм	332 мм	-
Монтажный диаметр	-	-	254 мм
Монтажная глубина за поверхностью (с тыловым коробом)	177 мм	194.5 мм	136 мм
Выступ над поверхностью	8 мм	13.6 мм	8.5 мм
Вес АС	5 кг	9 кг	3.1 кг
Аксессуары	Приобретается отдельно; встраиваемый тыловой короб с акустическими клеммами Back Box CCM8.5 , обязателен для установки	Интегрированный встраиваемый тыловой короб. Приобретается отдельно; предмонтажная установочная рамка Pre-Mount Kit 7C	Приобретаются отдельно; встраиваемый тыловой короб Back Box 6C , предмонтажная установочная рамка Pre-Mount Kit C8 , опциональный квадратный гриль 68 Square Grille

Серия Reference – в стену

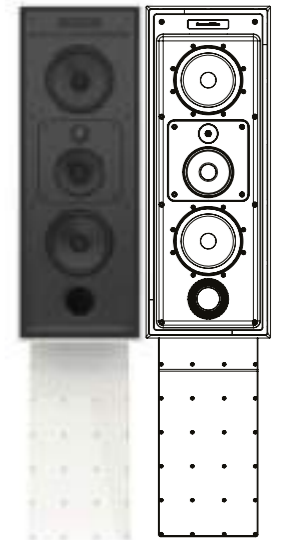

	CWM8.3 D	CWM8.5 D	CWM7.3 S2
Описание	Встраиваемая в стену 3-полосная АС с качеством звука 804 D3	Встраиваемая в стену 2-полосная АС с качеством звука 805 D3	Встраиваемая в стену 2-полосная АС с качеством звука 703 S2
Достоинства	Nautilus™, Flowport™, FST™, Continuum™, Aerofoil™, вертикальная или горизонтальная установка	Nautilus™, Flowport™, Continuum™, вертикальная или горизонтальная установка	Continuum™, FST™, Aerofoil™, Flowport™, вертикальная или горизонтальная установка
Динамики	1 x 25 мм (1") ВЧ-динамик с алмазным куполом и нагрузочной трубой Nautilus™, 1 x 130 мм (5") СЧ-динамик с диффузором Continuum™ и подвесом FST™, 2 x 180 мм (7") НЧ-динамика с диффузором профиля Aerofoil™	1 x 25 мм (1") ВЧ-динамик с алмазным куполом и нагрузочной трубой Nautilus™, 1 x 180 мм (7") СЧ-НЧ-динамик с диффузором Continuum™ и антивибрационным колпачком	1 x 25 мм (1") ВЧ-динамик с карбоновым куполом, 1 x 100 мм (4") СЧ-динамик с диффузором Continuum™ и подвесом FST™, 2 x 150 мм (6") НЧ-динамика с диффузором профиля Aerofoil™
Частотный диапазон (-6дБ)	30Гц – 35кГц	35Гц – 35кГц	43Гц – 33кГц
Рекомендуемая мощность усилителя	200 Ватт	120 Ватт	25 Ватт – 200 Ватт в режиме 8Ω без клиппинга
Чувствительность	89 дБ	89 дБ	90 дБ
Номинальный импеданс	8Ω	8Ω	8Ω (минимум 3.1Ω)
Длина АС	880 мм	411 мм	735.8 мм
Ширина АС	254 мм	247 мм	275.8 мм
Глубина АС	99 мм	99 мм	102.2 мм
Монтажная длина	1660 мм	1088 мм	711 мм
Монтажная ширина	347 мм	347 мм	251 мм
Монтажная глубина за поверхностью (с тыловым коробом)	90 мм	90 мм	102.2 мм
Выступ над поверхностью	8 мм	8 мм	7 мм
Вес АС	10.9 кг	3.5 кг	12.4 кг
Аксессуары	Приобретается отдельно: встраиваемый тыловой короб с акустическими клеммами и матричными распорками внутри Back Box CWM8.3 , обязателен для установки	Приобретается отдельно: встраиваемый тыловой короб с акустическими клеммами и матричными распорками внутри Back Box CWM8.5 , обязателен для установки	Интегрированный встраиваемый тыловой короб. В комплекте: короб дополнительного объема. Приобретается отдельно: предмонтажная установочная рамка Pre-Mount Kit 7.3W

Серия Reference – в стену

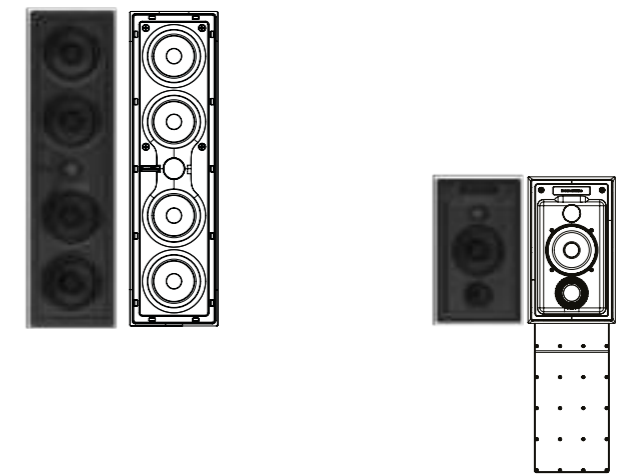

	CWM7.4 S2	CWM7.5 S2
Описание	Встраиваемая в стену 2.5-полосная АС с качеством звука 704 S2	Встраиваемая в стену 2-полосная АС с качеством звука 706 S2
Достоинства	Continuum™, вертикальная или горизонтальная установка	Continuum™, Flowport™, вертикальная или горизонтальная установка
Динамики	1 x 25 мм (1") ВЧ-динамик с карбоновым куполом, 2 x 100 мм (4") СЧ-динамик с диффузором Continuum™, 2 x 100 мм (4") НЧ-динамик с диффузором из арамидных волокон и бумаги	1 x 25 мм (1") ВЧ-динамик с карбоновым куполом, 1 x 130 мм (5") СЧ-НЧ-динамик с диффузором Continuum™
Частотный диапазон (-6дБ)	43Гц – 33кГц	43Гц – 33кГц
Рекомендуемая мощность усилителя	25 Ватт – 150 Ватт в режиме 8Ω без клиппинга	25 Ватт – 150 Ватт в режиме 8Ω без клиппинга
Чувствительность	86 дБ	86 дБ
Номинальный импеданс	8Ω (минимум 4.9Ω)	8Ω (минимум 3.8Ω)
Длина АС	624.6 мм	355.8 мм
Ширина АС	174.5 мм	211.8 мм
Глубина АС	92.5 мм	102.2 мм
Монтажная длина	597 мм	331 мм
Монтажная ширина	147 мм	187 мм
Монтажная глубина за поверхностью (с тыловым коробом)	92 мм	102.2 мм
Выступ над поверхностью	8 мм	8 мм
Вес АС	6.2 кг	3.8 кг
Аксессуары	Приобретается отдельно: встраиваемый тыловый короб Back Box LCR7, предмонтажная установочная рамка Pre-Mount Kit CWMC7	Интегрированный встраиваемый тыловый короб. В комплекте: короб дополнительного объема. Приобретается отдельно: предмонтажная установочная рамка Pre-Mount Kit 7.5W

Серия
Performance

Серия Performance

Превосходный звук под любым углом

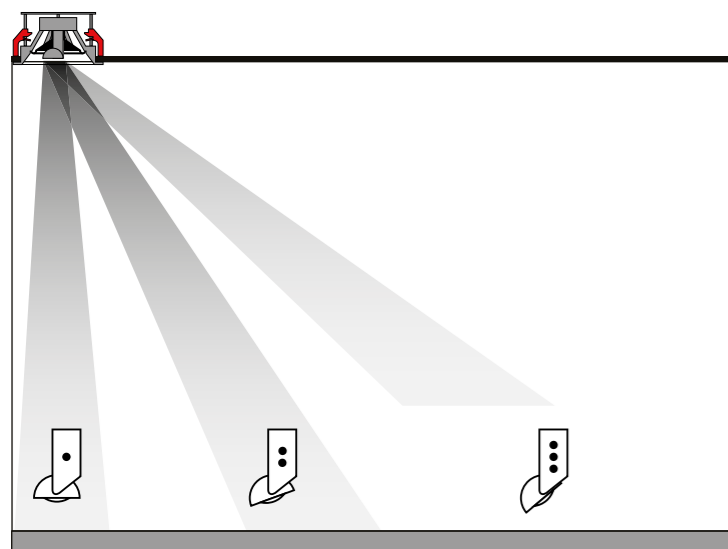

Оптимизация излучения твиттера вне оси



Эквализация для улучшения впечатлений от прослушивания

В большинстве заказных инсталляций слушатели редко будут находиться прямо под потолочными колонками – вот почему большинство встроенных AC Bowers & Wilkins имеют как поворотный твиттер, так и переключатель-эквалайзер. Эта комбинация позволяет наслаждаться совершенным звуком вне зависимости от того, где находится ваше любимое место для прослушивания в комнате.

Твиттер

Почти все твиттеры в семействе можно поворачивать под разным углом. Однако это дает решение лишь для половины проблем, возникающих при фокусировке звука в требуемой области комнаты.

Эквалайзер – EQ

Большинство колонок серии Performance используют переключатель-эквалайзер EQ для согласования звука поворотного твиттера с НЧ/СЧ-динамиком. Для удобства настройки этот переключатель размещен на передней панели и имеет три положения: 0°-15°-30°.

Звук



Превосходное переплетение

Плетеные тканевые диффузоры занимают центральное место в нашей встраиваемой акустике. Будь в их основе стекловолокно или кевлар, сочетание прочных волокон, синтетических смол и правильной геометрии позволяет получить невероятно хорошо контролируемый диффузор, который подавляет стоячие волны, минимизирует окраску звука и четко, без «размывания» передает атаку звуковых импульсов. В результате мы имеем удивительно чистый, четкий и динамичный звук.

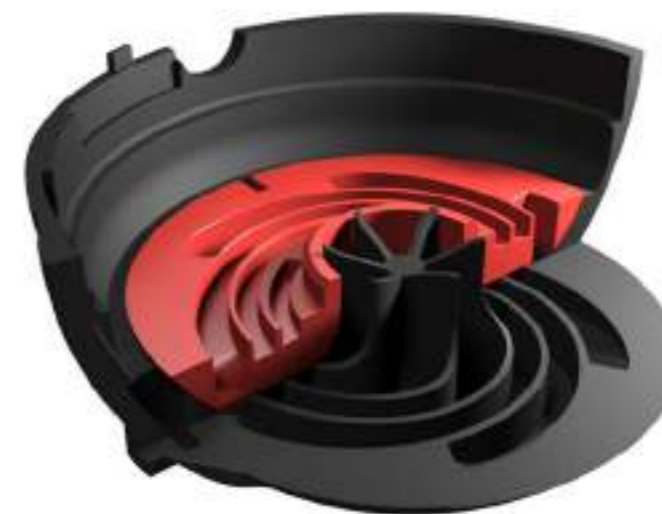

Спиральные нагрузочные трубы Nautilus™

Нагрузочные трубы Nautilus – одно из самых значительных наших изобретений. Это своеобразный обратный рупор, который поглощает нежелательное звуковое излучение от тыльной стороны диффузора. Такие трубы хороши для тех колонок, в которых есть место для их размещения – но как разместить их в компактную потолочную акустику? Для твиттеров в потолочных AC серии Performance нам удалось достичь точно такого же эффекта, изогнув трубки в виде спирали и сделав их плоскими. Хотя колонки получились достаточно неглубокими, чтобы уместиться в большинстве ограниченных пространств, звук, излучаемый ими спереди, остался четко сфокусированным и естественным.



Литые корзины динамиков

Когда речь заходит о низких и средних частотах, ключом к контролируемому и точному звучанию является прочная, как скала, конструкция. Поэтому, вместо того, чтобы использовать обычную стальную штамповку, мы сделали корзины НЧ/СЧ-динамиков в серии Performance литыми, а значит особо прочными. Это обеспечило повышенную жесткость и более чистый и глубокий бас.

Загляните за защитную решетку каждой из колонок семейства Custom Installation, и вы увидите передовые акустические технологии Bowers & Wilkins – результаты более 50 лет интенсивных исследований и разработок. Наши инновации можно обнаружить где угодно, и в первую очередь там, где важно иметь отличное качество звука: в студиях звукозаписи и концертных залах. А теперь они ещё и незаметно спрятаны в стенах вашего дома, как часть вашей собственной заказной инсталляции.

Серия Performance — В ПОТОЛОК

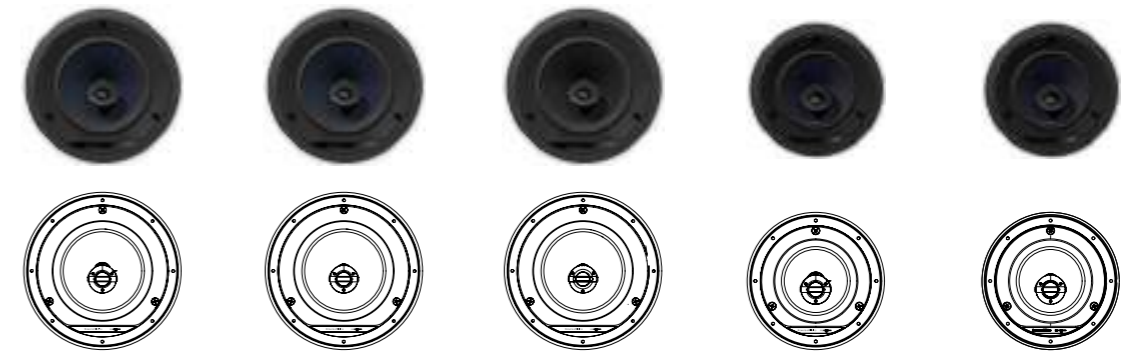

	CCM682	CCM683	CCM684	CCM662	CCM663
Описание	Самая лучшая 8-дюймовая потолочная 2-полосная АС в серии	8-дюймовая потолочная 2-полосная АС с великолепным качеством звука	8-дюймовая потолочная 2-полосная АС с великолепным качеством звука	Самая лучшая 6-дюймовая потолочная 2-полосная АС в серии	6-дюймовая потолочная 2-полосная АС с великолепным качеством звука
Достоинства	Nautilus™, регулируемый эквалайзер и поворотный ВЧ-динамик для оптимизации звучания, высокая нагрузочная способность, динамики высокого разрешения с минимальным уровнем искажений	Nautilus™, регулируемый эквалайзер и поворотный ВЧ-динамик для оптимизации звучания, динамики высокого разрешения с минимальным уровнем искажений	Регулируемый эквалайзер и поворотный ВЧ-динамик для оптимизации звучания, динамики высокого разрешения с минимальным уровнем искажений	Nautilus™, регулируемый эквалайзер и поворотный ВЧ-динамик для оптимизации звучания, высокая нагрузочная способность, динамики высокого разрешения с минимальным уровнем искажений	Nautilus™, регулируемый эквалайзер и поворотный ВЧ-динамик для оптимизации звучания, динамики высокого разрешения с минимальным уровнем искажений
Динамики	1 x 25 мм (1") ВЧ-динамик со спиральной нагрузочной трубкой Nautilus™ и алюминиевым куполом, 1 x 200 мм (8") СЧ-НЧ-динамик с синим диффузором из арамидных волокон	1 x 25 мм (1") ВЧ-динамик со спиральной нагрузочной трубкой Nautilus™ и алюминиевым куполом, 1 x 200 мм (8") СЧ-НЧ-динамик с синим диффузором из арамидных волокон	1 x 25 мм (1") ВЧ-динамик с мягким куполом, 1 x 200 мм (8") СЧ-НЧ-динамик с чёрным диффузором из стекловолокон	1 x 25 мм (1") ВЧ-динамик со спиральной нагрузочной трубкой Nautilus™ и алюминиевым куполом, 1 x 150 мм (6") СЧ-НЧ-динамик с синим диффузором из арамидных волокон	1 x 25 мм (1") ВЧ-динамик со спиральной нагрузочной трубкой Nautilus™ и алюминиевым куполом, 1 x 150 мм (6") СЧ-НЧ-динамик с синим диффузором из арамидных волокон
Частотный диапазон (-6дБ)	30Гц – 50кГц	30Гц – 50кГц	35Гц – 35кГц	45Гц – 50кГц	45Гц – 50кГц
Рекомендуемая мощность усилителя	25 Ватт – 150 Ватт	25 Ватт – 130 Ватт	25 Ватт – 130 Ватт	25 Ватт – 150 Ватт	25 Ватт – 130 Ватт
Чувствительность	89 дБ	88 дБ	88 дБ	88 дБ	88 дБ
Номинальный импеданс	8Ω (минимум 4.5Ω)	8Ω (минимум 4.5Ω)	8Ω (минимум 4.5Ω)	8Ω (минимум 4.5Ω)	8Ω (минимум 4.5Ω)
Диаметр АС	290 мм	290 мм	290 мм	240 мм	240 мм
Глубина АС	134 мм	134 мм	134 мм	133 мм	133 мм
Монтажный диаметр	249 мм	249 мм	249 мм	200 мм	200 мм
Монтажная глубина за поверхностью (с тыловым коробом)	136 мм	136 мм	136 мм	136 мм	136 мм
Выступ над поверхностью	4 мм	4 мм	4 мм	4 мм	4 мм
Вес АС	2,9 кг	2,8 кг	2,2 кг	2,8 кг	2,4 кг
Аксессуары	Приобретается отдельно: встраиваемый тыловый короб Back Box 6C , предмонтажная установочная рамка Pre-Mount Kit C8 , короб для заливки в бетон Back Box 165C , опциональный квадратный гриль 66 Square Grille			Приобретается отдельно: встраиваемый тыловый короб Back Box 6C , предмонтажная установочная рамка Pre-Mount Kit C6 , корпус для заливки в бетон Back Box 165C , опциональный квадратный гриль 66 Square Grille	

Серия Performance — В ПОТОЛОК

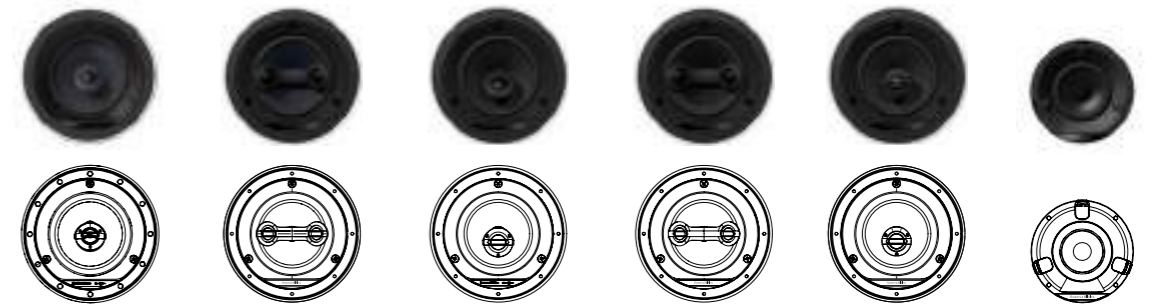

CCM663RD CCM663SR CCM664 CCM664SR CCM665 CCM632

Описание	6-дюймовая потолочная 2-полосная АС с уменьшенной монтажной глубиной	6-дюймовая потолочная 2-полосная стерео АС. Лучшая стерео модель в серии	6-дюймовая потолочная 2-полосная АС с великолепным качеством звука	6-дюймовая потолочная 2-полосная стерео АС	6-дюймовая потолочная 2-полосная АС с великолепным качеством звука	3-дюймовая потолочная широкополосная АС с одним динамиком
Достоинства	Nautilus™, регулируемый эквалайзер и поворотный ВЧ-динамик для оптимизации звучания, динамики высокого разрешения с минимальным уровнем искажений	Стерео звук из одной акустической системы	Регулируемый эквалайзер и поворотный ВЧ-динамик для оптимизации звучания, динамики высокого разрешения с минимальным уровнем искажений	Стерео звук из одной акустической системы	Технология динамиков высокого разрешения с минимальным уровнем искажений	Малый размер, для использования в паре со встраиваемым сабвуфером ISW-3
Динамики	1 x 25 мм (1") ВЧ-динамик со спиральной нагрузочной трубкой Nautilus™ и алюминиевым куполом, 1 x 150 мм (6") СЧ-НЧ-динамик с силичным диффузором из кевлара	2 x 20 мм (1") ВЧ-динамика с мягким куполом, 1 x 150 мм (6") СЧ-НЧ-динамик из арамидных волокон	1 x 25 мм (1") ВЧ-динамик с мягким куполом, 1 x 150 мм (6") СЧ-НЧ-динамик с черным диффузором из стекловолокна	2 x 20 мм (1") ВЧ-динамика с мягким куполом, 1 x 150 мм (6") СЧ-НЧ-динамик с силичным диффузором из стекловолокна	1 x 25 мм (1") ВЧ-динамик с мягким куполом, 1 x 150 мм (6") СЧ-НЧ-динамик с черным диффузором из стекловолокна	1 x 75 мм (3") широкополосный динамик с бумажным куполом
Частотный диапазон (-6дБ)	35Гц – 50кГц	48Гц – 30кГц	45Гц – 35кГц	48Гц – 30кГц	45Гц – 35кГц	100Гц – 17кГц
Рекомендуемая мощность усилителя	25 Ватт – 100 Ватт	25 Ватт – 80 Ватт на канал	25 Ватт – 130 Ватт	25 Ватт – 80 Ватт на канал	25 Ватт – 130 Ватт	10 Ватт – 60 Ватт
Чувствительность	86 дБ	83 дБ на канал	87 дБ	82 дБ на канал	87 дБ	84 дБ
Номинальный импеданс	8Ω (минимум 4,8Ω)	8Ω (минимум 4Ω) на канал	8Ω (минимум 4,5Ω)	8Ω (минимум 4Ω) на канал	8Ω (минимум 4,5Ω)	8Ω (минимум 5Ω)
Диаметр	240 мм	240 мм	240 мм	240 мм	240 мм	134 мм
Глубина АС	92 мм	133 мм	133 мм	133 мм	133 мм	99,7 мм
Монтажный диаметр	200 мм	200 мм	200 мм	200 мм	200 мм	117 мм
Монтажная глубина за поверхностью (с тыловым коробом)	91 мм	136 мм	136 мм	136 мм	136 мм	99,7 мм
Выступ над поверхностью	7 мм	4 мм	4 мм	4 мм	4 мм	5,5 мм
Вес АС	2,3 кг	2,5 кг	2,2 кг	2,2 кг	1,9 кг	1,06 кг
Аксессуары	Приобретается отдельно: встраиваемый тыловый короб Back Box 6W , предмонтажная установочная рамка Pre-Mount Kit C6 , короб для заливки в бетон Back Box 125C , опциональный квадратный гриль 66 Square Grille	Приобретается отдельно: встраиваемый тыловый короб Back Box 6C , предмонтажная установочная рамка Pre-Mount Kit C6 , короб для заливки в бетон Back Box 165C , опциональный квадратный гриль 66 Square Grille	Интегрированный встраиваемый тыловый короб. В комплекте: круглый и квадратный грили. Приобретается отдельно: предмонтажная установочная рамка Pre-Mount Kit C3			

Серия Performance – в стену

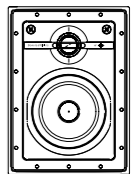
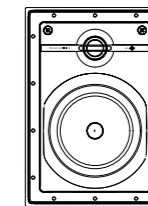
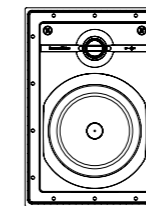

CWM663

CWM664

CWM652

Описание	Компактная 2-полосная встраиваемая в стену АС с великолепным качеством звука	Компактная 2-полосная встраиваемая в стену АС с великолепным качеством звука	Компактная 2-полосная встраиваемая в стену АС с великолепным качеством звука
Достоинства	Nautilus™, регулируемый выход ВЧ-динамика, динамики высокого разрешения с минимальным уровнем искажений	Nautilus™, регулируемый выход ВЧ-динамика, динамики высокого разрешения с минимальным уровнем искажений	Nautilus™, регулируемый выход ВЧ-динамика, динамики высокого разрешения с минимальным уровнем искажений
Динамики	1 x 25 мм (1") ВЧ-динамик с нагрузочной трубкой Nautilus™ и алюминиевым куполом, 1 x 150 мм (6") СЧ/НЧ-динамик с синим диффузором из арамидных волокон	1 x 25 мм (1") ВЧ-динамик с нагрузочной трубкой Nautilus™ и алюминиевым куполом, 1 x 150 мм (6") СЧ/НЧ-динамик с чёрным диффузором из стекловолокна	1 x 25 мм (1") ВЧ-динамик с нагрузочной трубкой Nautilus™ и алюминиевым куполом, 1 x 130 мм (5") СЧ/НЧ-динамик с синим диффузором из кевлара
Частотный диапазон (-6дБ)	45 Гц – 50 кГц	45 Гц – 35 кГц	64 Гц – 50 кГц
Рекомендуемая мощность усилителя	25 Ватт – 150 Ватт	25 Ватт – 130 Ватт	25 Ватт – 100 Ватт
Чувствительность	88 дБ	87.5 дБ	86 дБ
Номинальный импеданс	8Ω (минимум 4.5Ω)	8Ω (минимум 4.5Ω)	8Ω (минимум 4.5Ω)
Длина АС	315 мм	315 мм	264 мм
Ширина АС	221 мм	221 мм	191 мм
Глубина АС	96 мм	96 мм	94 мм
Монтажная длина	277 мм	277 мм	226 мм
Монтажная ширина	181 мм	181 мм	151 мм
Монтажная глубина за поверхностью (с тыловым коробом)	91 мм	91 мм	91 мм
Выступ над поверхностью	4 мм	4 мм	4 мм
Вес АС	2.4 кг	2.1 кг	2.1 кг
Аксессуары	Приобретается отдельно: встраиваемый тыловый короб Back Box 6W , предмонтажная установочная рамка Pre-Mount Kit W6		Приобретается отдельно: встраиваемый тыловый короб Back Box 6W , предмонтажная установочная рамка Pre-Mount Kit W5

Серия
Flexible

Серия Flexible

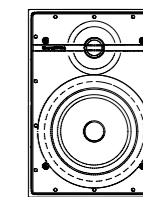
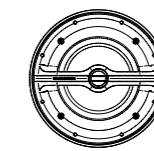
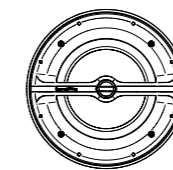

	CCM382	CCM362	CWM362
Описание	8-дюймовая 2-полосная встраиваемая в потолок АС	6-дюймовая 2-полосная встраиваемая в потолок АС	Гибкая в применении 2-полосная встраиваемая в стену АС
Достоинства	Идеальная АС для установки в труднодоступных местах и малых пространствах	Идеальная АС для установки в труднодоступных местах и малых пространствах	Малая монтажная глубина, подходит для помещений с повышенной влажностью
Динамики	1 x 25 мм (1") ВЧ-динамик с мягким куполом, 1 x 200 мм (8") СЧ/НЧ-динамик с полипропиленовым диффузором	1 x 25 мм (1") ВЧ-динамик с мягким куполом, 1 x 160 мм (6") СЧ/НЧ-динамик с полипропиленовым диффузором	1 x 25 мм (1") ВЧ-динамик с мягким куполом, 1 x 160 мм (6") СЧ/НЧ-динамик с полипропиленовым диффузором
Частотный диапазон (-6дБ)	45 Гц – 30 кГц	50 Гц – 30 кГц	50 Гц – 30 кГц
Рекомендуемая мощность усилителя	80 Ватт	80 Ватт	80 Ватт
Чувствительность	90 дБ	89 дБ	89 дБ
Номинальный импеданс	8Ω (минимум 5Ω)	8Ω (минимум 5Ω)	8Ω (минимум 5Ω)
Длина АС	-	-	314,7 мм
Ширина АС	-	-	220,7 мм
Диаметр АС	289,5 мм	239,6 мм	-
Глубина АС	87,7мм	80,03 мм	76,2 мм
Монтажная длина	-	-	275 мм
Монтажная ширина	-	-	181 мм
Монтажный диаметр	249 мм	200 мм	-
Монтажная глубина за поверхностью (с тыловым коробом)	136 мм	136 мм	91 мм
Выступ над поверхностью	7,3 мм	7,3 мм	7,7 мм
Вес АС	1,6 кг	1,4 кг	1,5 кг
Аксессуары	Приобретается отдельно, встраиваемый тыловый короб Back Box 6C , предмонтажная установочная рамка Pre-Mount Kit C8 , корпус для заливки в бетон Back Box 125C , опциональный квадратный гриль 68 Square Grille	Приобретается отдельно, встраиваемый тыловый короб Back Box 6C , предмонтажная установочная рамка Pre-Mount Kit C6 , корпус для заливки в бетон Back Box 125C , опциональный квадратный гриль 66 Square Grille	Приобретается отдельно, встраиваемый тыловый короб Back Box 6W , предмонтажная установочная рамка Pre-Mount Kit W6



Сабвуферы и усилители для заказных инсталляций

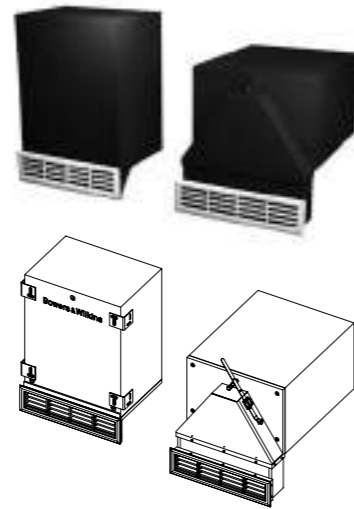
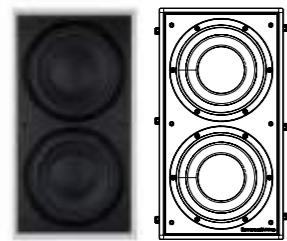

	ISW-4	ISW-3
Описание	Встраиваемый в стены пассивный сабвуфер	Встраиваемый в стены пассивный сабвуфер
Достоинства	Два низкочастотных динамика, встраиваемый тыловой короб с ребрами жёсткости	Гибкие возможности инсталляции: в стену, в потолок, в пол
Динамики	2 x 200 мм (8") НЧ-динамика с диффузором из бумаги и кевлара	2 x 165 мм (6.5") НЧ-динамика с диффузором из бумаги и кевлара
Частотный диапазон (-6дБ)	17 Гц – 290 Гц	21 Гц – 222 Гц
Рекомендуемая мощность усилителя	200 Ватт	250 Ватт (максимум)
Номинальный импеданс	8Ω (минимум 6.3Ω)	8Ω (минимум 6.3Ω)
Длина	494 мм	470 мм
Ширина	264 мм	330 мм
Глубина	94,4 мм	237 мм
Монтажная длина	1466 мм	
Монтажная ширина	345 мм	Зависит от способа инсталляции
Монтажная глубина за поверхностью (с тыловым коробом)	86 мм	
Выступ над поверхностью	21 мм	-
Вес	9 кг	12,5 кг
Аксессуары	В комплекте: предмонтажная установочная рамка. Приобретается отдельно: встраиваемый тыловой короб Back Box ISW-4 – обязателен для инсталляции, внешний усилитель с возможностью монтажа в стойку (минимум SA250 Mk2) – обязателен для инсталляции	Приобретается отдельно: внешний усилитель с возможностью монтажа в стойку SA250 Mk2 – обязателен для инсталляции

	SA250 Mk2	SA1000 Mk2
Описание	Внешний усилитель для сабвуфера	Внешний усилитель для сабвуфера
Достоинства	Класс D, монтаж в rack-стойку 2RU, встроенная эквалайзер сабвуфера, одновременное подключение до 2-х сабвуферов	Класс D, монтаж в rack-стойку 2RU, встроенная эквалайзер сабвуфера, одновременное подключение до 2-х сабвуферов
Входы	2 x RCA Phono (Line in), 2 x RCA Phono (Link out), 1 x XLR (Line in), 1 x XLR (Link out), 3.5mm mini Jack – 12V trigger для управления режимом ожидания/включения 3.5mm mini Jack – 12V trigger для управления эквалайзером под соответствующий контент (кино или музыка)	1 x RCA Phono (Line in), 1 x RCA Phono (Link out), 1 x XLR (Line in), 1 x XLR (Link out), 3.5mm mini Jack – 12V trigger для управления режимом ожидания/включения 3.5mm mini Jack – 12V trigger для управления эквалайзером под соответствующий контент (кино или музыка)
Выходы	1 x Neutrik® Speakon® (4-контактный) 2 пары акустических клемм	1 x Neutrik® Speakon® (4-контактный) 2 пары акустических клемм
Выходная мощность	250 Ватт	1000 Ватт
Входной импеданс	33кΩ	33кΩ
Сигнал/шум	>80 дБ	>80 дБ
Энергопотребление	95 Ватт в режиме работы 1/8 от общей мощности, 30 Ватт в режиме простоя	300 Ватт в рабочем режиме, 34 Ватт в режиме простоя, 3 Ватта в режиме ожидания
Габариты	Высота: 100 мм (88.5 мм + ножки) Ширина: 430 мм Глубина: 322 мм Высота передней панели: 88.1 мм (2RU)	Высота: 100 мм (88.5 мм + ножки) Ширина: 430 мм Глубина: 322 мм Высота передней панели: 88.1 мм (2RU)
Вес	5,4 кг	6,45 кг
Цвет покрытия	Чёрный	Чёрный

Всепогодные
акустические
СИСТЕМЫ

AM-1

Слушайте где угодно

Если вы хотите достичь безупречного качества звука даже в тех местах, где традиционные акустические системы не стоит использовать, лучшим решением будет архитектурные всепогодные мониторы AM-1. Эта акустическая система идеально подходит для установки в садах, помещениях бассейнов и патио. При этом её надёжная конструкция и неприметный внешний вид прекрасно подойдут и для внутреннего размещения – например, в барах и ресторанах.



Замечательный звук при любой погоде

Прочная конструкция корпуса без зазоров подавляет резонансы, улучшает дисперсию звука и обеспечивает герметичность, защищая динамики от влияния окружающей среды.





AM-1

Описание	Всепогодная 2-полосная АС с великолепным качеством звука
Достоинства	Nautilus™, вспомогательный пассивный радиатор для низких частот
Динамики	1 x 25 мм (1") ВЧ-динамик с нагрузочной трубкой Nautilus™ и алюминиевым куполом, 1 x 130 мм (5") СЧ-Н-динамик с диффузором из стекловолокна
Частотный диапазон (-6дБ)	46 Гц – 50 кГц (при монтаже на стену)
Рекомендуемая мощность усилителя	20 Ватт – 100 Ватт в режиме 8Ω без клиппинга
Чувствительность	86 дБ
Номинальный импеданс	8Ω (минимум 5.2Ω)
Гармонические искажения	<1% 200 Гц – 20 кГц (86 дБ, 1м)
Размеры (вместе с креплением на стену)	Высота: 310 мм Ширина: 180 мм Глубина: 210 мм
Вес	4 кг
Цвета покрытия	Белый Черный



Всепогодные акустические системы серии Marine

Не важно, какие вас ожидают приключения, превосходный звук теперь может быть везде вместе с вами. Установленные в каюте или на палубе, специальные всепогодные акустические системы серии Marine сконструированы так, чтобы передавать первозданный звук в любых сложных условиях – в том числе в условиях близости к солёной морской воде в открытом море! Наслаждайтесь выдающимися музыкальными впечатлениями, где бы вы не находились – от тропиков и до полярного круга.



Marine 8

Marine 6

	Marine 8	Marine 6
Описание	8-дюймовая 2-полосная всепогодная встраиваемая в потолок АС	6-дюймовая 2-полосная всепогодная встраиваемая в потолок АС
Достоинства	Специально разработанная АС для установки на яхтах	Специально разработанная АС для установки на яхтах
Динамики	1 x 25 мм (1") ВЧ-динамик с мягким куполом, 1 x 200 мм (8") СЧ/НЧ-динамик с полипропиленовым диффузором	1 x 25 мм (1") ВЧ-динамик с мягким куполом, 1 x 150 мм (6") СЧ/НЧ-динамик с полипропиленовым диффузором
Частотный диапазон (-6дБ)	36 Гц – 26 кГц	43 Гц – 26 кГц
Рекомендуемая мощность усилителя	20 Ватт – 80 Ватт	20 Ватт – 80 Ватт
Чувствительность	88 дБ	88 дБ
Номинальный импеданс	8Ω (минимум 4Ω)	8Ω (минимум 4Ω)
Диаметр АС	277 мм	228 мм
Глубина АС	93 мм	88 мм
Монтажный диаметр	249 мм	200 мм
Монтажная глубина за поверхностью (с тыловым коробом)	136 мм	136 мм
Выступ над поверхностью	8 мм	8 мм
Вес АС	1,7 кг	1,4 кг
Аксессуары	Приобретается отдельно, встраиваемый тыловый короб Back Box 6С (не для применения в морских условиях), предмонтажная установочная рамка Pre-Mount Kit C8	Приобретается отдельно, встраиваемый тыловый короб Back Box 6С (не для применения в морских условиях), предмонтажная установочная рамка Pre-Mount Kit C6

Серия

Custom Theater

Заказной домашний кинотеатр

Аутентичные кинематографические впечатления

Когда речь заходит о домашнем кинотеатре, нет ничего лучше, чем серия кинотеатральных акустических систем СТ (Custom Theatre). Сконструированные для встраивания в стены или мебель, эти акустические системы выдают захватывающий реалистичный звук студийного уровня. Это подлинный кинематографический звук у вас дома.



Подвижный звук

Благодаря акустике серии СТ, звук точно перемещается в том направлении, в котором он прописан на дорожке Dolby Atmos. В результате вы получаете трёхмерную звуковую сцену, идеально отображающую всё, что происходит на экране.

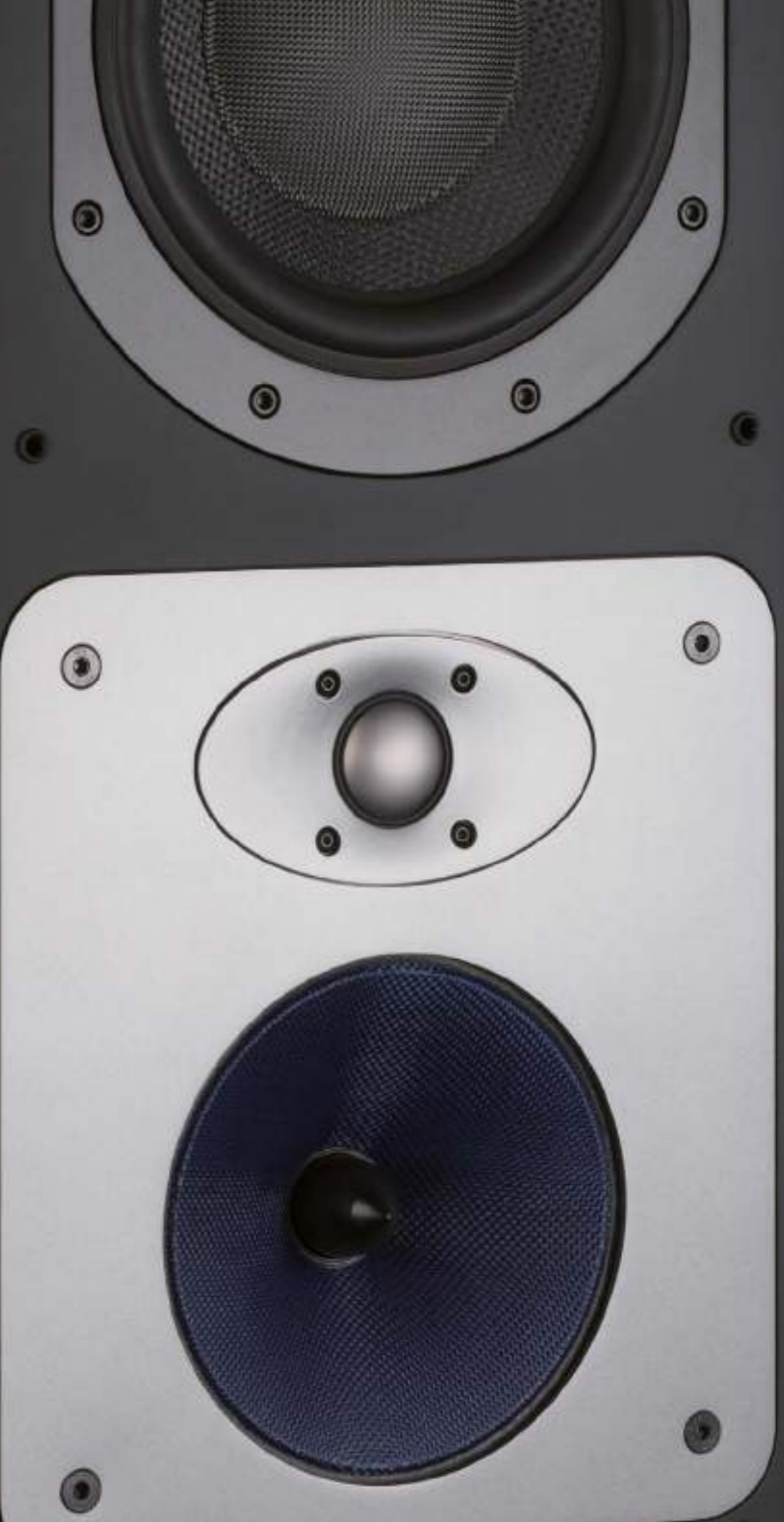



Серия СТ800

Фронтальная акустическая система: СТ8 LR

Справа и слева от экрана обычно располагаются две вертикальных АС. У СТ8 LR имеется специальный сферический модуль с ВЧ/СЧ-головкой, которую можно поворачивать в направлении слушателей, чтобы сфокусировать излучение, плюс еще пара 10-дюймовых (25.4 см) НЧ-драйверов, как в тыловых колонках.

Центральная акустическая система: СТ8 СС

В колонке центрального канала точно такой же комплект динамиков, как в СТ8 LR – чтобы точно согласовать их характер звучания – но расположенный по горизонтали. Она может быть установлена как снизу, так и сверху экрана, благодаря поворотному модулю с ВЧ/СЧ-головкой.

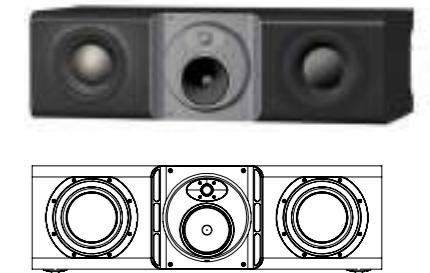

	СТ8 LR	СТ8 СС
Описание	3-полосная закрытая встраиваемая корпусная АС для фронтальных каналов	3-полосная закрытая встраиваемая корпусная АС для центрального канала
Достоинства	Нагрузочные трубы Nautilus™, поворотно-наклонное основание ВЧ/СЧ-динамиков для наилучшей отстройки, диффузор СЧ-динамика из арамидных волокон с подвесом FST™, НЧ-динамики с диффузором Rohacel®, кабинет с матричными распорками, устройство для лазерного выравнивания, выносной активный кроссовер для низких частот	Нагрузочные трубы Nautilus™, поворотно-наклонное основание ВЧ/СЧ-динамиков для наилучшей отстройки, диффузор СЧ-динамика из арамидных волокон с подвесом FST™, НЧ-динамики с диффузором Rohacel®, кабинет с матричными распорками, устройство для лазерного выравнивания, выносной активный кроссовер для низких частот
Динамики	1 x 32 мм (1.25") ВЧ-динамик с металлическим куполом, 2 x 250 мм (10") НЧ-динамика с диффузором-сэндвичем из углеродного волокна и жесткой пены Rohacel®	1 x 32 мм (1.25") ВЧ-динамик с металлическим куполом, 2 x 250 мм (10") НЧ-динамика с диффузором-сэндвичем из углеродного волокна и жесткой пены Rohacel®
Частотный диапазон (-6дБ)	23Гц – 40кГц	23Гц – 40кГц
Рекомендуемая мощность усилителя	50 Ватт – 1000 Ватт в режиме 8Ω без клиппинга	50 Ватт – 1000 Ватт в режиме 8Ω без клиппинга
Чувствительность	93 дБ	93 дБ
Номинальный импеданс	8Ω (минимум 4Ω)	8Ω (минимум 4Ω)
Рекомендуемый импеданс кабеля	0.1Ω	0.1Ω
Габариты	Высота: 1100 мм Ширина: 325 мм Глубина: 550 мм	Высота: 1100 мм Ширина: 325 мм Глубина: 550 мм
Вес	85 кг	85 кг
Аксессуары	Приобретается отдельно; внешний активный кроссовер СТ8 ХО Mk2 – обязателен для установки	Приобретается отдельно; внешний активный кроссовер СТ8 ХО Mk2 – обязателен для установки

Серия CT800



Твитер

Для серии Custom Theatre мы взяли твитер с нагрузочными трубами Nautilus™ и усовершенствовали его. Используя такой же прием, как для СЧ-динамика (см. рисунок справа), мы заменили одну длинную трубу на несколько плотно упакованных спиральных каналов в плоской оболочке, каждый из которых поглощает часть нежелательного звукового излучения от тыльной стороны купола. Благодаря этому, даже за пределами слышимого диапазона этот твитер звучит идеально.



Среднечастотный динамик

Некоторые вещи не изменяются со временем. В течение 25 лет кевлар опережал всех претендентов на роль ведущего материала для диффузоров СЧ-динамиков. Благодаря своей плетеной структуре он подавляет концентрические стоячие волны, которые размывают звук в обычных диффузорах, и выдает самую важную часть звукового спектра – средние частоты – во всей их красе. Подвес – это тоже фирменная технология FST™ от Bowers & Wilkins – вспененный полимерный «бублик», который согласован по механическим свойствам с кевларом и поглощает остаточные резонансы, а также изгибные волны в диффузоре. Это действительно потрясающее партнёрство.

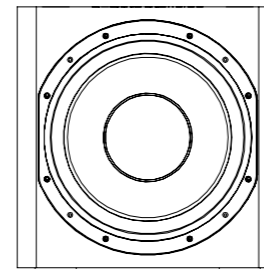
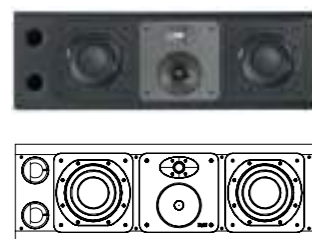

	CT8.2 LCR	CT8.4 LCRS
Описание	3-полосная встраиваемая корпусная АС с фазоинвертором для фронтальных и центрального каналов	3-полосная встраиваемая закрытая универсальная корпусная АС
Достоинства	Нагрузочные трубы Nautilus™, диффузор СЧ-динамика из арамидных волокон с подвесом FST™, возможность подключения с помощью разъёма Speakon®, возможность вертикальной и горизонтальной установки	Нагрузочные трубы Nautilus™, диффузор СЧ-динамика из арамидных волокон с подвесом FST™, НЧ-динамик с диффузором Rohacel® возможность подключения с помощью разъёма Speakon®
Динамики	1 x 32 мм (1.25") ВЧ-динамик с нагрузочной трубой и алюминиевым куполом, 1 x 150 мм (10") СЧ-динамик с тканым диффузором из арамидных волокон с подвесом FST™, 2 x 200 мм (8") НЧ-динамик с диффузором из бумажных и арамидных волокон	1 x 32 мм (1.25") ВЧ-динамик с нагрузочной трубой и алюминиевым куполом, 1 x 150 мм (10") СЧ-динамик с тканым диффузором из арамидных волокон с подвесом FST™, 1 x 200 мм (8") НЧ-динамик с диффузором-сэндвичем из углеродного волокна и жёсткой пены Rohacel®
Частотный диапазон (-6дБ)	31Гц – 45кГц	39Гц – 40кГц
Рекомендуемая мощность усилителя	50 Ватт – 500 Ватт в режиме 8Ω без клиппинга	50 Ватт – 200 Ватт в режиме 8Ω без клиппинга
Чувствительность	91 дБ	88 дБ
Номинальный импеданс	8Ω (минимум 3Ω)	8Ω (минимум 3Ω)
Рекомендуемый импеданс кабеля	0.1Ω	0.1Ω
Габариты	Высота: 1000 мм Ширина: 325 мм Глубина: 300 мм	Высота: 630 мм Ширина: 325 мм Глубина: 185 мм Глубина с грилем: 227 мм
Вес	36.3 кг	21 кг
Аксессуары	—	—

	CT8 SW
Описание	Корпусной встраиваемый пассивный сабвуфер в закрытом корпусе
Достоинства	Кабинет объёмом 70 литров с матричными распорками, выносной активный кроссовер
Динамики	1 x 380 мм (15") НЧ-динамик с диффузором-сэндвичем из углеродного волокна и жёсткой пены Rohacel®
Частотный диапазон (-6дБ)	13Гц – 750Гц
Рекомендуемая мощность усилителя	50 Ватт – 1000 Ватт в режиме 8Ω без клиппинга
Чувствительность	93 дБ
Номинальный импеданс	8Ω (минимум 4Ω)
Рекомендуемый импеданс кабеля	0.1Ω
Габариты	Высота: 475 мм Ширина: 475 мм Глубина: 475 мм
Вес	35 кг
Аксессуары	Приобретается отдельно: внешний активный кроссовер CT8 XO Mk2 – обязателен для установки вместе с CT8 LR и CT8 CC, внешний усилитель с возможностью монтажа в стойку SA1000 Mk2 – обязателен для установки

	CT8 XO Mk2
Описание	Внешний активный кроссовер, монтаж в rack-стойку 1RU. Обязателен для установки AC CT8 LR, CT8 CC вместе с CT8 SW
Входы	RCA Phono (Line in), 3.5mm mini Jack – 12V trigger
Выходы	СЧ/ВЧ XLR и RCA Phono (Line out) НЧ XLR и RCA Phono (Line out) для сабвуферов 2 x XLR и RCA Phono (Line out) для сабвуферов 3.5mm mini Jack – 12V trigger
Энергопотребление	20 Ватт
Габариты	Высота: 44.5 мм (1RU) Ширина: 483 мм Глубина: 356 мм
Вес	8 кг

Басовые драйверы

Как можно догадаться, один из секретов разработки высококачественного басового драйвера – поиск материала диффузора с достаточно высокой прочностью, чтобы он сохранял свою форму под самой большой нагрузкой, но при этом был не слишком тяжёлым, чтобы не замедлить отклик. Наш выбор – современный сэндвич из карбоновых волокон и жесткого вспененного материала. Такая конструкция используется в кузовах гоночных автомобилей и в самолетах. Выдающиеся механические свойства и относительно низкая масса делают его как будто специально созданным для превращения низкочастотных эффектов в реальное звучание баса.

Сабвуфер: CT8 SW

Неотъемлемая часть бескомпромиссного подхода к извлечению баса – сабвуфер. Сабвуфер CT8 SW, способный довести до совершенства звук вашей системы на самых низких частотах, оснащён одним 15-дюймовым басовым драйвером. Как и у всех моделей АС в серии, у него такой же жесткий и легкий композитный диффузор типа «сэндвич».



Серия СТ700

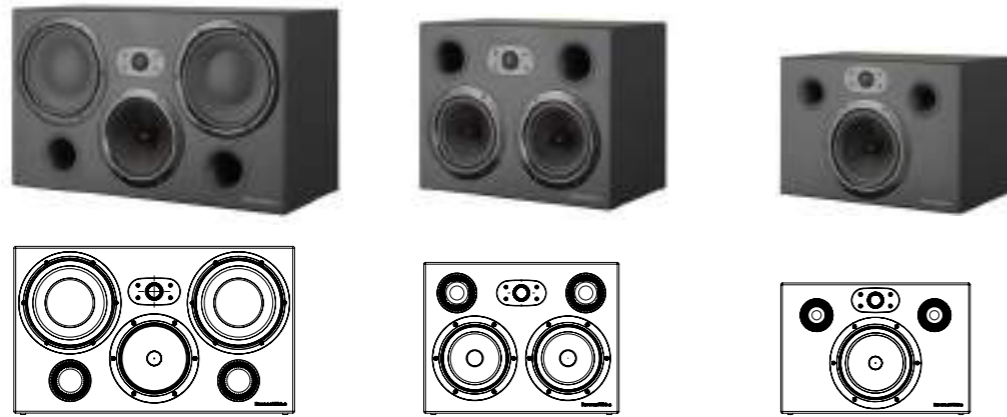

	CT7.3 LCRS	CT7.4 LCRS	CT7.5 LCRS
Описание	3-полосная корпусная АС с фазоинвертором	2-полосная корпусная АС с фазоинвертором	2-полосная корпусная АС с фазоинвертором
Достоинства	Nautilus™, FST™, Flowport™, гриль на магнитах, универсальное применение	Nautilus™, Flowport™, гриль на магнитах, универсальное применение	Nautilus™, Flowport™, гриль на магнитах, универсальное применение
Динамики	1 x 25 мм (1") ВЧ-динамик с нагрузочной трубкой Nautilus™ и тканевым куполом, 1 x 150 мм СЧ-динамик с тканым диффузором из арамидных волокон, 2 x 200 (8") НЧ-динамика с диффузором из бумажных и арамидных волокон	1 x 25 мм (1") ВЧ-динамик с нагрузочной трубкой Nautilus™ и тканевым куполом, 2 x 165 мм (6.5") СЧ/НЧ-динамика с тканым диффузором из арамидных волокон	1 x 25 мм (1") ВЧ-динамик с нагрузочной трубкой Nautilus™ и тканевым куполом, 1 x 165 мм (6.5") СЧ/НЧ-динамик с тканым диффузором из кевлара
Частотный диапазон (-6дБ)	36Гц – 28кГц	43Гц – 28кГц	48Гц – 28кГц
Рекомендуемая мощность усилителя	50 Ватт – 200 Ватт в режиме 8Ω без клиппинга	50 Ватт – 150 Ватт в режиме 8Ω без клиппинга	50 Ватт – 120 Ватт в режиме 8Ω без клиппинга
Чувствительность	92 дБ	94 дБ	92 дБ
Номинальный импеданс	8Ω (минимум 3Ω)	8Ω (минимум 4Ω)	8Ω (минимум 4.6Ω)
Рекомендуемый импеданс кабеля	0.1Ω	0.1Ω	0.1Ω
Срез кроссовера	4 кГц	4 кГц	4 кГц
Габариты	Высота: 360 мм Ширина: 606 мм Глубина: 265 мм Глубина с грилем: 288 мм	Высота: 343 мм Ширина: 444 мм Глубина: 265 мм Глубина с грилем: 288 мм	Высота: 305 мм Ширина: 444 мм Глубина: 265 мм Глубина с грилем: 288 мм
Вес	21.5 кг	15.75 кг	11.6 кг

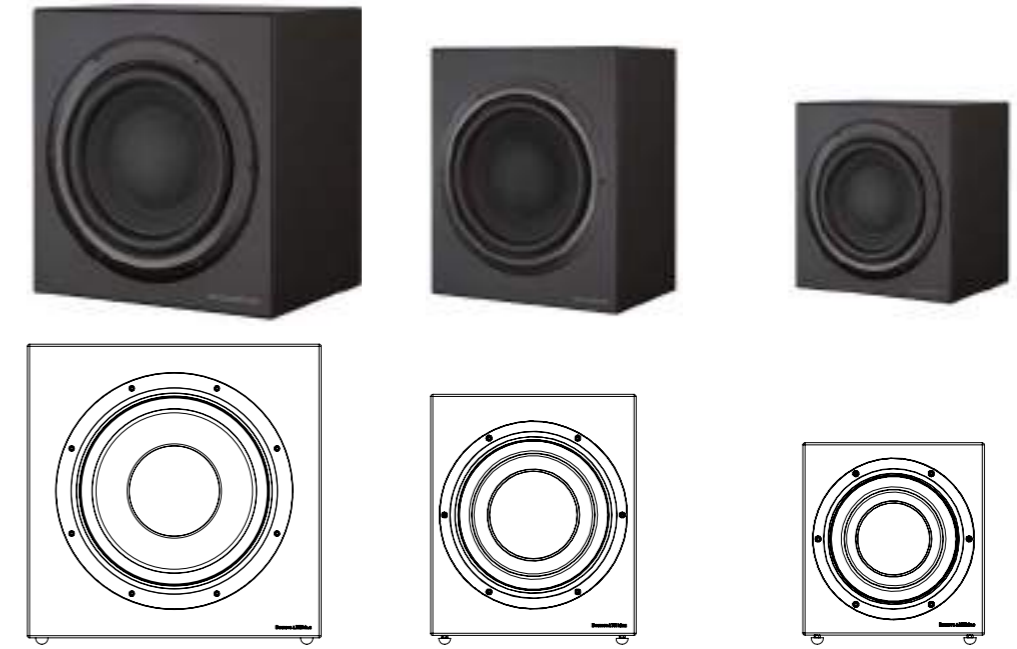

	CT SW15	CT SW12	CT SW10
Описание	Встраиваемый в стены корпусной пассивный сабвуфер в закрытом корпусе	Встраиваемый в стены корпусной пассивный сабвуфер в закрытом корпусе	Встраиваемый в стены корпусной пассивный сабвуфер в закрытом корпусе
Достоинства	Жёсткая конструкция подвеса динамика, гриль на магнитах	Жёсткая конструкция подвеса динамика, гриль на магнитах	Жёсткая конструкция подвеса динамика, гриль на магнитах
Динамики	1 x 380 мм (15") НЧ-динамик с диффузором из бумажных и арамидных волокон	1 x 300 мм (12") НЧ-динамик с диффузором из бумажных и арамидных волокон	1 x 250 мм (10") НЧ-динамик с диффузором из бумажных и арамидных волокон
Частотный диапазон (-6дБ)	16Гц – 140Гц	17Гц – 140Гц	18Гц – 140Гц
Рекомендуемая мощность усилителя	1000 Ватт (8Ω)	1000 Ватт в режиме 4Ω без клиппинга	1000 Ватт в режиме 4Ω без клиппинга
Габариты	Высота: 550 мм Ширина: 550 мм Глубина: 260 мм Глубина с грилем: 290 мм	Высота: 465 мм Ширина: 396 мм Глубина: 260 мм Глубина с грилем: 290 мм	Высота: 360 мм Ширина: 340 мм Глубина: 260 мм Глубина с грилем: 290 мм
Вес	30 кг	25 кг	15 кг
Аксессуары	Приобретается отдельно; внешний усилитель с возможностью монтажа в стойку SA1000 Mk2 – обязателен для установки	Приобретается отдельно; внешний усилитель с возможностью монтажа в стойку SA1000 Mk2 – обязателен для установки	Приобретается отдельно; внешний усилитель с возможностью монтажа в стойку SA1000 Mk2 – обязателен для установки



SA1000 Mk2			
Описание	Внешний усилитель для сабвуфера		
Достоинства	Класс D, монтаж в rack-стойку 2RU, встроенная эквалайзер сабвуфера, одновременное подключение до 2-х сабвуферов		
Входы	1 x RCA Phono (Line in), 1 x RCA Phono (Link out), 1 x XLR (Line in), 1 x XLR (Link out), 3.5mm mini Jack – 12V trigger для управления режимом ожидания/включения, 3.5mm mini Jack – 12V trigger для управления эквалайзером под соответствующий контент (кино или музыка)		
Выходы	1 x Neutrik® Speakon® (4-контактный); 2 пары акустических клемм		
Выходная мощность	1000 Ватт	Входной импеданс	33kΩ
Энергопотребление	300 Ватт в рабочем режиме, 34 Ватт в режиме простоя, 3 Ватта в режиме ожидания		
Габариты	Высота: 100 мм (88.5 мм + ножки); Ширина: 430 мм; Глубина: 322 мм; Высота передней панели: 88.1 мм (2RU)		
Вес	6.45 кг	Цвет покрытия	Чёрный



Эксклюзивный дистрибьютор в России:
127083, Москва, ул. 8 Марта, д. 1, стр. 12
Тел. (495) 280-00-04
info@athifi.ru www.athifi.ru